

Dell™ M209X 投影機

使用手冊



Dell™ M209X 投影機

使用手冊

備註、注意、與警告



備註：備註代表能協助您更妥善應用投影機的重要資訊。



注意：注意代表可能發生硬體損壞或資料遺失，並建議您如何避免問題。



警告：警告代表可能發生財產損壞、個人傷害、甚至死亡。

本文件中的資訊如有變更恕不另行通知。

© 2008 Dell Inc. 版權 所有。

如果沒有事先獲得 Dell Inc. 的書面許可，嚴禁以任何方式重製本文件。

文中所使用的商標：*Dell*、*DELL* 標誌、*Dimension*、*OptiPlex*、*Dell Precision*、*Latitude*、*Inspiron*、*DellNet*、*PowerApp*、*PowerEdge*、*PowerConnect* 與 *PowerVault* 均為 Dell 公司的商標；*DLP* 與 *DLP*® 標誌為 TEXAS INSTRUMENTS INCORPORATED 的註冊商標；*Microsoft* 與 *Windows* 為微軟公司的註冊商標。

本文件所使用的其他商標以及商業名稱分別為所屬個體所有，Dell 公司放棄其商標與商業名稱之外的任何專屬權益。

型號 M209X

2008 年 5 月 修訂 A01

目錄

1	您的 Dell 投影機	5
	關於您的投影機	6
2	連接您的投影機	7
	連接至電腦	8
	連接至 DVD 放影機	9
	以 S 端子線連接 DVD 放影機	9
	以複合訊號線連接 DVD 放影機	10
	以色差線連接 DVD 放影機	11
	以 HDMI 線連接 DVD 放影機	12
3	使用投影機	13
	開啓投影機	13
	關閉投影機	13
	調整投影的影像	14
	升高投影機高度	14
	降低投影機高度	14
	調整投影機縮放和焦距	15
	調整投影影像大小	16
	使用控制面板	17

使用遙控器	19
使用螢幕顯示功能表	20
主選單	21
輸入選擇	21
自動調整	21
設定	21
圖形 (在電腦模式)	22
圖形 (在視頻模式)	23
顯示 (在電腦模式)	23
顯示 (在視頻模式)	24
燈泡	25
其他	26
4 投影機的疑難排解	29
指示信號	31
更換燈泡	32
5 規格	34
聯絡 Dell	37
6 附錄：詞彙表	39

您的 Dell 投影機

下列所有物品附隨您的投影機。請確定您具備所有物品，若缺少任何物品請聯絡 Dell。

包裝內容物

電源線

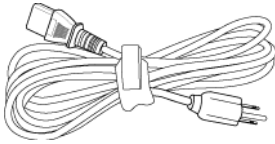

1.8 公尺 VGA 線 (VGA 至 VGA)

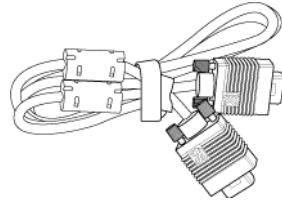

AAA 電池 (2)

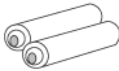

遙控器



使用手冊光碟與文件

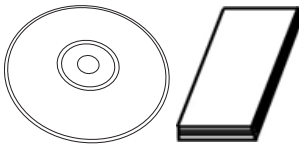

護套



關於您的投影機

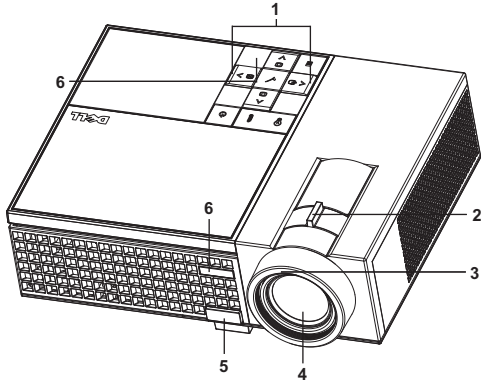

1	控制面板
2	變焦調整
3	焦距調整環
4	鏡頭
5	腳架鈕
6	紅外線接收端

警告：安全須知

- 1 請勿於會產生大量高溫的裝置附近使用投影機。
- 2 請勿於多灰塵區域使用投影機。灰塵可能導致系統故障並使投影機自動關閉。
- 3 確保投影機安裝於通風良好的區域。
- 4 請勿阻隔投影機上的通風口。
- 5 確定投影機運作於室溫中（5°C 至 35°C）。

 備註：更多資訊請見投影機隨附的 *產品資訊指南*。

2

連接您的投影機

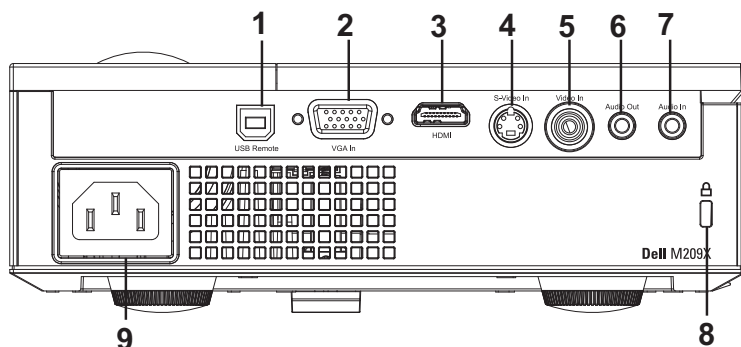

1	USB 遙控連接端
2	VGA 輸入連接端
3	HDMI 輸入連接端
4	S 端子輸入連接端
5	視訊輸入連接端
6	聲音輸出連接端
7	聲音輸出連接端
8	安全纜線孔
9	電源線連接端

 **警告：**在您開始本章節中的任何程序之前，請遵循頁 6 上說明的安全須知。

連接至電腦

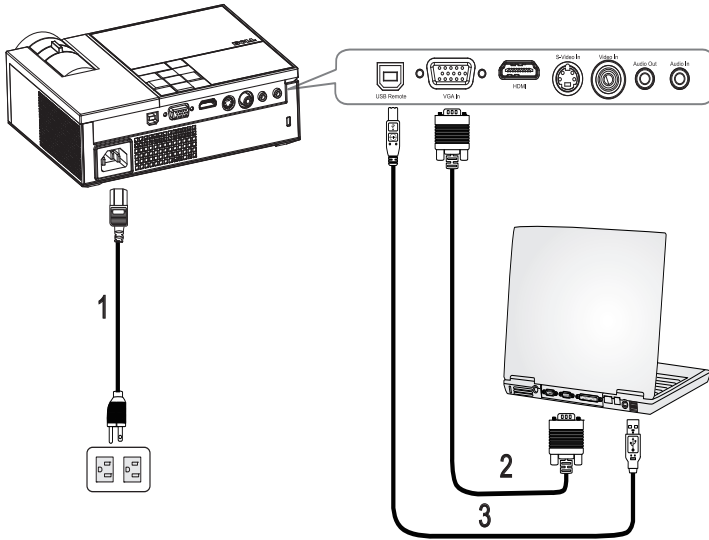

1	電源線
2	VGA 至 VGA 線
3	USB 至 USB 線

 備註：Dell 不提供 USB 線。

連接至 DVD 放影機

以 S 端子線連接 DVD 放影機

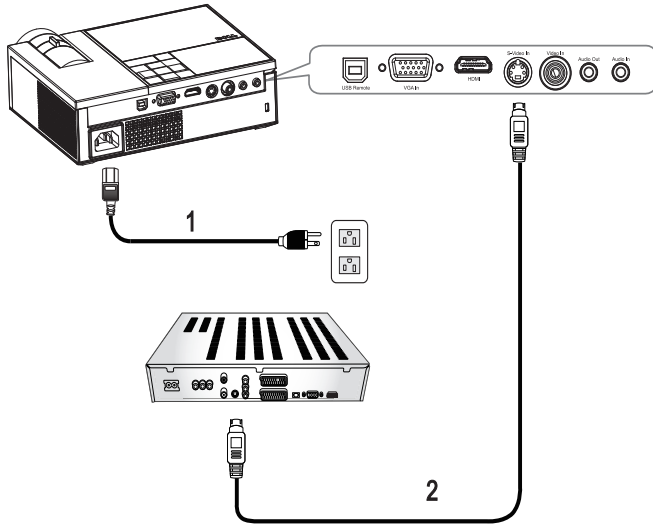

1	電源線
2	S 端子線

 備註：Dell 不提供 S 端子線。

以複合訊號線連接 DVD 放影機

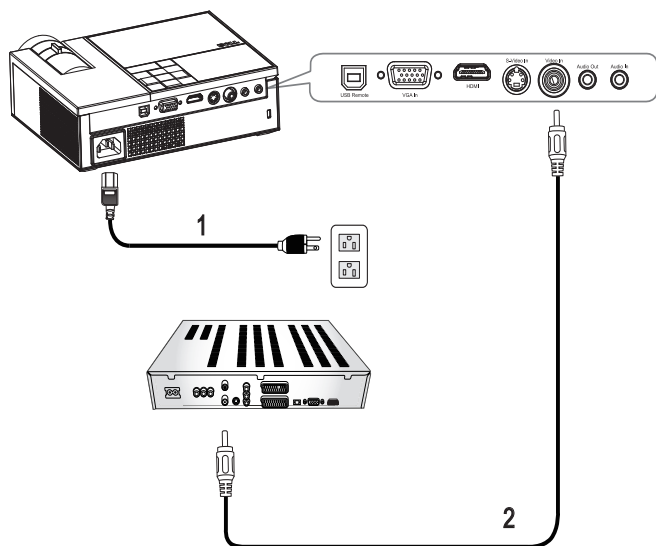

1	電源線
2	複合視頻線

 備註：Dell 不提供複合視頻線。

以色差線連接 DVD 放影機

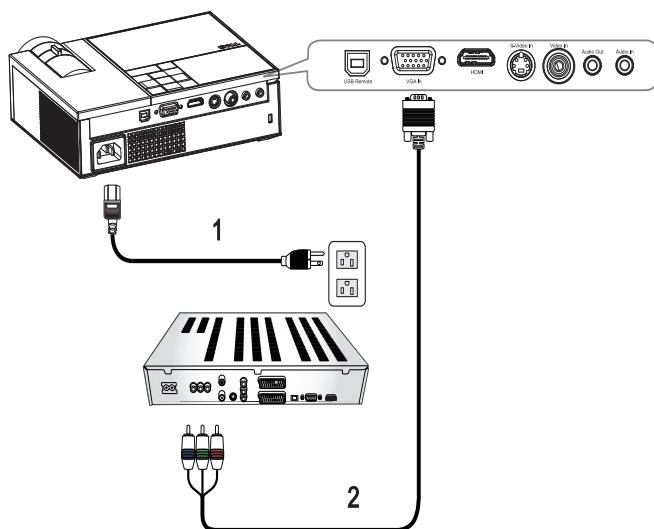

1	電源線
2	D-sub 至 YPbPr 線

 備註：Dell 不提供 D-sub 至 YPbPr 線。

以 HDMI 線連接 DVD 放影機

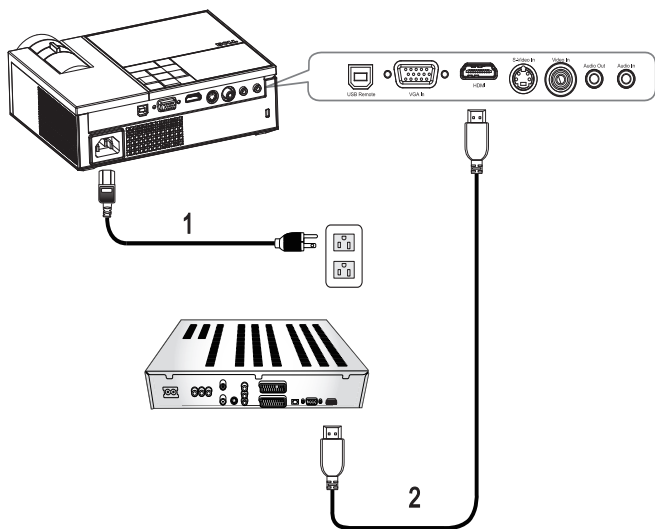



1	電源線
2	HDMI 線

 備註：Dell 不提供 HDMI 線。

使用投影機

開啓投影機

 **備註：**先啓動投影機再啓動訊號源，電源指示燈會閃爍藍色直到按下為止。

- 1 取下鏡頭蓋。
- 2 連接電源線及適用的訊號線。關於連接投影機的資訊，請參閱「連接您的投影機」第 7 頁上的「連接您的投影機」。
- 3 按下**電源鍵**  (請參閱「使用控制面板」第 17 頁上的「使用控制面板」，尋找**電源鍵**  的位置)。
- 4 開啓您的訊號輸入源 (電腦、DVD 播放機等)，投影機會自動偵測訊號來源。
- 5 若未偵測到訊號，將會顯示 Dell 商標。



如果畫面出現「正在自動調整中…」的訊息，請確定已經將適當的訊號線連接妥當。

如果投影機同時連接多種訊號源，請按下遙控器或控制面板上的「**輸入源**」鍵，選擇所要的訊號源。

關閉投影機



 **注意：**請務必按照下列步驟關閉投影機，再拔掉電源插頭。

關閉投影機：

- 1 按下「**電源**」鍵 .
- 2 再度按下「**電源**」鍵  以關閉投影機。
在投影機完全關閉之前，冷卻風扇將運轉 90 秒。
- 3 如欲加速關閉投影機，當投影機冷卻風扇仍運轉時按下「**電源**」鍵 .

 **備註：**在開啓投影機之前，等待 60 秒使內部溫度穩定。

- 4 拔掉連接電源插座和投影機的電源線。

 備註：若投影機運轉時按下「電源」鍵 ，則「按下電源按鈕來關閉投影機。」訊息將顯示於螢幕上。欲消除訊息，請按下控制面板上的按鍵，5秒後訊息將消失。

調整投影的影像

升高投影機高度

- 1 按下腳架鈕。
- 2 將投影機提高到您所需的高度，再放開腳架鈕，固定位置。
- 3 使用傾斜調整環微調投影機高度。

降低投影機高度

- 1 按下腳架鈕。
- 2 將投影機降低到您所需的高度，再放開腳架鈕，固定位置。

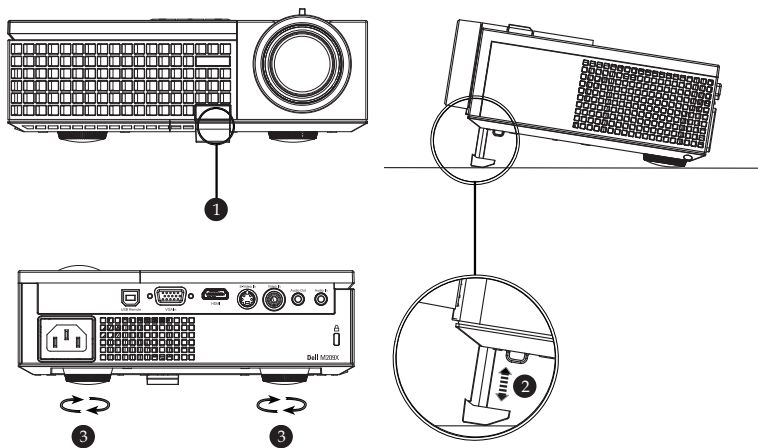

1	腳架鈕
2	腳架
3	傾斜調整環

調整投影機縮放和焦距

⚠ 警告： 為了避免損壞投影機，在移動投影機或將投影機放入手提袋之前，一定要先確定變焦鏡頭和腳架已完全收回。

- 1 旋轉變焦調整片放大或縮小影像。
- 2 旋轉變焦調整片，直到影像清晰為止。本投影機的聚焦距離為 3.3 英尺到 39.4 英尺 (1.0 公尺到 12 公尺)。

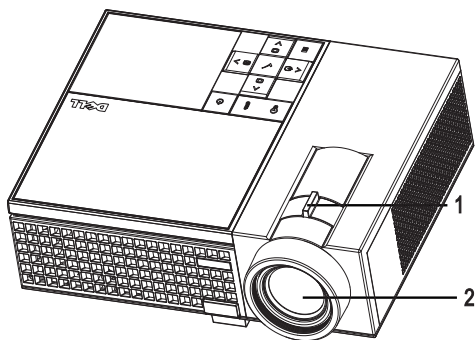

1	變焦調整
2	焦距調整環

調整投影影像大小

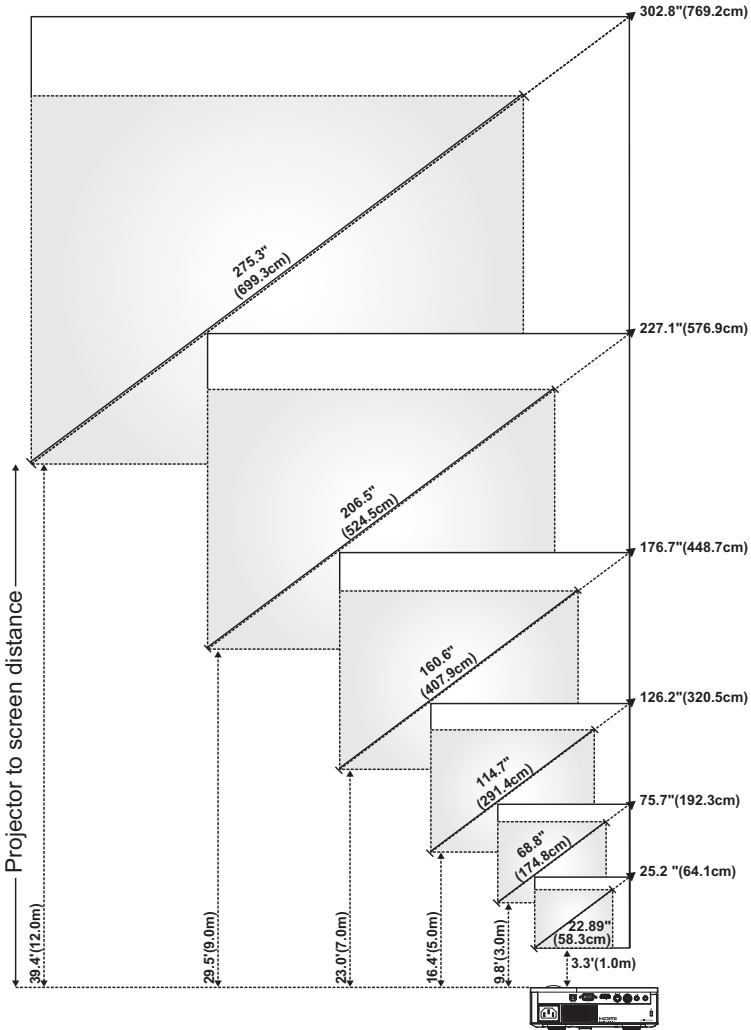





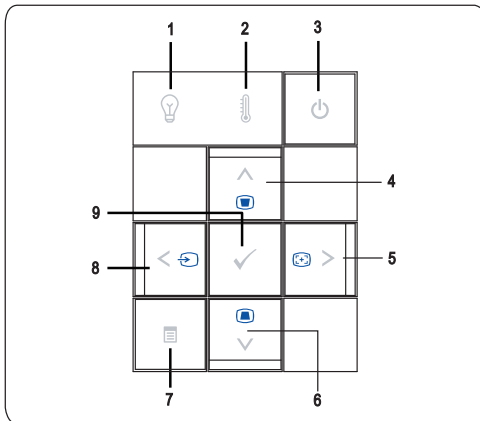



螢幕 (對角線)	最大	25.2" (64.1 公分)	75.7" (192.3 公分)	126.2" (320.5 公分)	176.7" (448.7 公分)	227.1" (576.9 公分)	302.8" (769.2 公分)
	最小	22.89" (58.3 公分)	68.8" (174.8 公分)	114.7" (291.4 公分)	160.6" (407.9 公分)	206.5" (524.5 公分)	275.3" (699.3 公分)
螢幕尺寸	最大 (寬 X 高)	20.2"X15.1" (51.3 公分 X 38.5 公分)	60.6"X45.4" (153.8 公分 X 115.4 公分)	101.0" X 75.7" (256.4 公分 X 192.3 公分)	141.3" X106" (359.0 公分 X 269.2 公分)	181.7" X 136.3" (461.5 公分 X 346.2 公分)	242.3" X 181.7" (615.4 公分 X 461.5 公分)
	最小 (寬 X 高)	18.3" X 13.7" (46.5 公分 X 34.9 公分)	55.1" X 41.3" (139.9 公分 X 104.9 公分)	91.8" X 68.8" (233.1 公分 X 174.8 公分)	128.5" X 96.4" (326.3 公分 X 244.8 公分)	165.2" X 123.9" (419.6 公分 X 314.7 公分)	220.3" X 165.2" (559.4 公分 X 419.6 公分)
Hd	最大	2.27" (5.8 公分)	6.81" (17.3 公分)	11.36" (28.8 公分)	15.9" (40.4 公分)	20.44" (51.9 公分)	27.26" (69.2 公分)
	最小	2.06" (5.2 公分)	6.19" (15.7 公分)	10.32" (26.2 公分)	14.45" (36.7 公分)	18.58" (47.2 公分)	24.78" (62.9 公分)
投影距離		3.3' (1.0 公尺)	9.8' (3.0 公尺)	16.4' (5.0 公尺)	23.0' (7.0 公尺)	29.5' (9.0 公尺)	39.4' (12.0 公尺)
* 本表格僅供使用者參考。							

使用控制面板



1 燈泡 警告指示燈







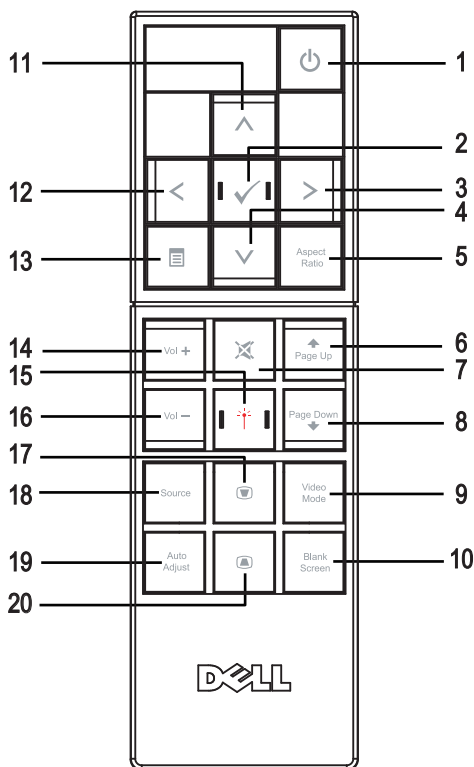

當「燈泡」指示燈亮起琥珀色時，請立即更換燈泡。若「燈泡」指示燈為閃爍琥珀色時代表系統故障，投影機將自動關機。如果無法順利解決問題，請與 Dell 公司聯絡。

2 溫度  警告指示燈	<ul style="list-style-type: none"> • 「溫度」指示燈亮起琥珀色代表投影機已經過熱。投影機將自動關閉。請等投影機冷卻下來後，再重新開啓投影機。如果無法順利解決問題，請與 Dell 公司聯絡。 • 「溫度」指示燈閃爍琥珀色代表投影機風扇已故障，投影機會自動關閉。如果無法順利解決問題，請與 Dell 公司聯絡。
3 電源 	開啓及關閉投影機。如需詳細資訊請參閱 "開啓投影機第 13 頁上的「開啓投影機」及 "關閉投影機第 13 頁上的「關閉投影機」。
4 上  / 梯形調整	按下以選擇螢幕顯示功能表 (OSD) 項目。 按此鍵可以修正因投影機擺設角度所造成的影像變形。(+40/-35 度)
5  / 自動調整	按此鍵可以調整 OSD 設定。 按此鍵可以使投影機與輸入源同步。若 OSD 顯示則 自動調整 無法使用。
6 下  / 梯形調整	按下以選擇 OSD 項目。 按此鍵可以修正因投影機擺設角度所造成的影像變形。(+40/-35 度)
7 選單 	按此鍵可啓動 OSD。使用方向鍵和「選單」鍵可瀏覽整個 OSD。
8  / 輸入源	按此鍵可以調整 OSD 設定。 若投影機同時連接多種訊號源，請按此鍵來選擇類比 RGB、複合、色差 (YPbPr, 透過 VGA)、S-video 與 HDMI 輸入源。
9 輸入 	按這個鍵可以確認選取的項目。

使用遙控器









1	電源	開啓及關閉投影機。如需詳細資訊請參閱 "開啓投影機" 第 13 頁上的 "開啓投影機" 及 "關閉投影機" 第 13 頁上的 "關閉投影機"。
2	輸入	按這個鍵可以確認選項。
3	右	按此鍵可以調整 OSD 設定。
4	下	按這個鍵可以選取 OSD 項目。
5	縱橫比	按下以改變顯示影像的縱橫比。
6	上一頁	按此鍵可以移至上一頁。
7	靜音	按這個鍵可以使投影機的喇叭靜音或解除靜音。

8	下一頁 	按此鍵可以移至下一頁。
9	視頻模式	Dell M209X 投影機內建資料顯示 (電腦圖形) 或視訊 (電影、遊戲等等) 的最佳化組態預設。按下「影像模式」鍵，切換 電腦模式 (PC mode)、 電影模式 (Movie mode)、 遊戲模式 (Game Mode)、 sRGB 或 自訂模式 (CUSTOM mode) (可以讓使用者自行設定並儲存偏好設定)。按一下「 視頻模式 」鍵會顯示目前的顯示模式，再按一下「 視頻模式 」鍵就可以切換至不同模式。
10	空白螢幕	按下以隱藏 / 顯示影像。
11	上 	按這個鍵可以選取 OSD 項目。
12	左 	按此鍵可以調整 OSD 設定。
13	選單 	按此鍵可啓動 OSD。
14	增加音量 	按這個鍵可以提高音量。
15	雷射 	將遙控器指向螢幕，按住雷射按鈕啓動雷射光。
16	降低音量 	按這個鍵可以降低音量。
17	梯形畫面調整 	按此鍵可以修正因投影機擺設角度所造成的影像變形。 (+40/-35 度)
18	輸入源	請按此鍵轉換類比 RGB、複合、色差 (YPbPr，透過 VGA)、HDMI 與 S-video 輸入源。
19	自動調整	按此鍵可以使投影機與輸入源同步。若 OSD 顯示則自動調整功能無法使用。
20	梯形畫面調整 	按此鍵可以修正因投影機擺設角度所造成的影像變形。 (+40/-35 度)



使用螢幕顯示功能表

本投影機具備多國語言的螢幕顯示功能表 (OSD)，無論有沒有輸入源都可以顯示 OSD。

在主選單中，按下  或 ，選擇操作頁面；按下控制面板或遙控器上的「輸入」鍵 ，選擇子選單。

在子選單中，按下  或 ，選取項目，被選取的項目會變成深灰色。使用控制面板的  或  或遙控器來調整設定。

如果要回到主選單，請移至「**返回**」索引標籤，並按下面板控制或遙控器上的「**輸入**」鍵 。

如欲離開 OSD，請移至「**離開**」索引標籤，並按下「**輸入**」鍵  或按下控制面板上的「**選單**」鍵 ，或遙控器。

主選單



輸入選擇



訊號自動搜尋—選擇**開啓**（預設），自動偵測可使用的輸入訊號，選擇**開啓**後並按下控制面板 / 遙控器上的「**輸入源**」，投影機將自動尋找下一個可用的輸入信號。選擇**關閉**以鎖定目前輸入信號，或手動選擇您欲使用的輸入信號。當選擇**關閉**並按下「**輸入源**」時，就可選取想使用的輸入訊號。

VGA—按「**輸入**」鍵以偵測 VGA 訊號。

S 端子—按「**輸入**」鍵以偵測 S-Video 訊

號。

複合影像—按「**輸入**」鍵以偵測複合影像訊號。

HDMI—按「**輸入**」鍵以偵測 HDMI 訊號。

自動調整



選擇後顯示設定將自動調整，調整過程中將顯示「正在自動調整中」訊息。



設定





垂直梯形修正—按此鍵可讓您修正因投影機擺設角度所造成的影像變形

自動梯形修正—自動修正因投影機擺設角度所造成的影像變形。

投影機模式—選擇影像顯示的方式：

-  正面投影桌上形式 (預設)。
-  背面投影桌上形式 — 當您選擇此功能時，投影機將會將影像左右反轉，如此您便可將影像從後方投射在半透明的螢幕上。



縱橫比 — 讓您選擇一個縱橫比，調整影像顯示的方式。



-  原始 — 根據輸入源維持投射影像的縱橫比。
-  4:3 — 縮放輸入源以符合螢幕大小並投射 4:3 影像。
-  寬螢幕 — 縮放輸入源以符合螢幕寬度並投射寬螢幕影像。

投影機資訊 — 按這個鍵可以顯示投影機機型名稱、目前輸入來源與投影機序號 (PPID#)。

圖形 (在電腦模式)



亮度 — 使用  或 ，調整影像的亮度。

對比 — 使用  或 ，控制畫面最亮與最暗的部份之間的階調。調整對比會改變畫面中黑色與白色的量。

色溫 — 調整色溫。色溫較高時螢幕顯得較冰冷，色溫較低時則顯得較溫暖。當使用者調整色彩調整選單中的數值時，便啟動自訂模式，且

數值儲存於自訂模式中。

色彩調整 — 手動調整紅色、綠色及藍色。

圖形 (在視頻模式)



亮度 — 使用 或 ，調整影像的亮度。

對比 — 使用 或 ，控制畫面最亮與最暗的部份之間的階調。調整對比會改變畫面中黑色與白色的量。

色溫 — 調整色溫。色溫較高時螢幕顯得較冰冷，色溫較低時則顯得較溫暖。當使用者調整顏色調整選單中的數值時，便啟動自訂模式，且數值儲存於自訂模式中。

色彩調整 — 手動調整紅色、綠色及藍色。

飽和度 — 將視訊訊號由黑白調整到色彩飽和。按 減少影像中的色彩量，按 增加影像中的色彩量。

鮮明度 — 按 減少鮮明度，按 增加鮮明度。

色調 — 按 增加影像中的綠色，按 增加影像中的紅色（僅 NTSC 信號時可選擇）。

顯示 (在電腦模式)



視頻模式 — 根據投影機使用的方式，選取一個使顯示影像最佳化的模式：**電腦**、**電影**、**sRGB**（提供更精準的色彩呈現）、**遊戲**以及**自訂**（可依您的喜好來設定）。如果您調整**白光飽和度**或**灰度**，投影機會自動切換至**自訂**模式。



訊號類型 — 可以手動選擇 RGB、YcbCr 或 YPbPr 等訊號。



縮放 — 按下 於螢幕中心將影像的預設區域數位化放大，按下 縮小放大的影像。

變焦瀏覽 — 按     瀏覽投影螢幕。

白光飽和度 — 設定為 0 表示最大色彩，設定為 10 表示最大亮度。

灰度 — 調整四種預設值以變更顯示的色彩效能。

水平位置 — 按  使影像的水平位置往左移，按  使影像的水平位置往右移。

垂直位置 — 按  使影像的垂直位置往下移，按  使影像的垂直位置往上移。

頻率 — 改變顯示資料頻率以配合您電腦顯示卡的頻率。若您看見垂直閃爍線條，請使用「**頻率**」控制將線條減至最少。這只能粗略地調整。

相位 — 使顯示信號與顯示卡同步。若您發現影像不穩或閃爍，請使用「**相位**」加以修正。這是精確的調整。



顯示 (在視頻模式)



視頻模式 — 根據投影機使用的方式，選取一個使顯示影像最佳化的模式：**電腦**、**電影**、**sRGB** (提供更精準的色彩呈現)、**遊戲** 以及 **自訂** (可依您的喜好來設定)。如果您調整**白光飽和度**或**灰度**，投影機會自動切換至**自訂**模式。

訊號類型 — 可以手動選擇 RGB, YCbCr 或

YPbPr 等訊號。

縮放 — 按下  於螢幕中心將影像的預設區域數位化放大，按下  縮小放大的影像。

變焦瀏覽 — 按     瀏覽投影螢幕。

白光飽和度 — 設定為 0 表示最大色彩，設定為 10 表示最大亮度。

灰度 — 調整四種預設值以變更顯示的色彩效能。

燈泡



燈泡時數 —顯示從燈泡計時器重新設定後開始運作的時數。

省電 —選擇**是**，設定省電模式延遲期間。延遲期間指的是您想讓投影機在沒有訊號輸入的情形下閒置的時間，依照預設值，延遲期間設定為 120 分鐘。然而您可將其設定為 5 分鐘、15 分鐘、30 分鐘、45 分鐘、60 分鐘或 120 分鐘。

若於延遲期間內未偵測到輸入信號，投影機將關閉燈泡並進入省電模式。若於延遲期間內偵測到輸入信號，投影機將自動開啓。如於兩小時內未偵測到輸入信號，投影機將由省電模式切換至電源關閉模式。欲開啓投影機請按下「電源」鍵。

經濟模式 —選擇**開啓**，以較低的電力（136 瓦特）使用投影機。以較低的電力運作可使燈泡壽命較長、操作較安靜且使螢幕上輸出反光較暗。選取**關閉**可在一般的電力等級（165 瓦特）下作業。

燈泡重設 —更換新燈泡後，請選擇**是**，重新設定燈泡計時器。

立即關機 —選擇**是**，按一次「電源」鍵關閉投影機。此功能加速風扇速度，使投影機於短時間內冷卻。



備註：若啓動「立即關機」，在電源關閉時將產生較高的聽覺噪音。

語言



其他

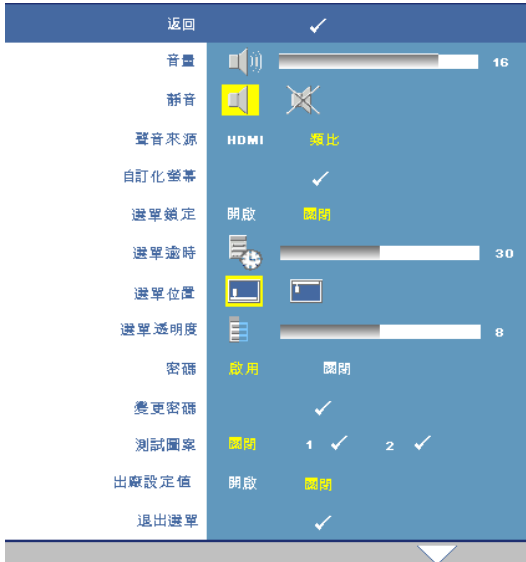

音量 — 按下 鍵可降低音量，按下 鍵可提高音量。

靜音 — 可調成靜音。

聲音來源 — 選擇 HDMI 或類比 (聲音輸入) 作為欲使用的聲音來源。

自訂化螢幕 — 按下「輸入」。「自訂化螢幕」選單出現。選擇「是」，投影機擷取的螢幕圖像將作為「自訂化商標」。此螢幕置換所有有 Dell 商標的原始螢幕。您可以透過選擇顯示螢幕上的「Dell 標誌」來復原預設螢幕。

備註： 欲擷取完整影像，確定連接至投影機的輸入訊號解析度為 1024x768。

選單鎖定 — 選擇**開啟**可啟用主選單鎖定並隱藏 OSD 選單，選擇**關閉**則停用主選單鎖定。若欲停用選單鎖定功能並使 OSD 消失，按下控制面板上或遙控器上的「選單」鍵持續 15 秒，則停用此功能。

選單逾時 — 調整 OSD 逾時的延遲時間，預設時間為 30 秒。

選單位置 — 讓您選擇 OSD 在螢幕上的位置。

選單透明度 — 讓您選擇 OSD 背景的透明度。

密碼 — 讓您使用密碼保護投影機。運用此安全工具可以加強多種的進入限制用來保護您的隱私以防止他人損害投影機。表示著投影機若無許可則不得使用，因此提供一種防失竊的特性。

選擇**開啓**啓動密碼保護。在下次投影機電源開啓時，「**請鍵入密碼**」的訊息將顯示於螢幕上要求您輸入密碼。選擇**關閉**以停用密碼保護。

 **備註：**密碼保護預設為停用。

若啓用此功能，於投影機開啓時將被要求輸入密碼。

1 首次密碼輸入需求：

- a 至其他選單，按下**進入**並選擇**密碼**以啓用密碼設定。**



- b 啓用密碼功能將會跳出字元對話框，從螢幕上鍵入一組四位元數字並按**輸入**鍵。**



- c 為確認，再次輸入密碼。**

- d 若密碼驗證成功，可以重新使用投影機的功能及工具。**

2 若輸入錯誤密碼，則還有另外兩次機會。三次輸入錯誤後，投影機會自動關機。

 **備註：**若您忘記密碼，請聯絡 Dell。



- 3 欲取消密碼功能，選取**關閉**並輸入密碼以停用此功能。



變更密碼 — 讓您更改密碼。鍵入原始密碼，然後鍵入新密碼。再次鍵入新密碼以確認。



測試圖案 — 選擇 1 或 2，啓用內建**測試圖案**測試焦距和解析度。選擇 **關閉**則停用此功能。

- 1 欲執行診斷測試圖案 1，同時按住投影機控制面板的「**選單**」鍵及  鍵兩秒鐘。
- 2 欲執行診斷測試圖案 2，同時按住投影機控制面板的「**選單**」鍵及  鍵兩秒鐘。









備註：欲啓用測試圖案 2，必須連結一輸入信號誌投影機。

出廠設定值 — 選擇**開啓**可將投影機重設為出廠預設值。

投影機的疑難排解

如果您在使用投影機時遇到困難，請參閱以下內容。如果無法順利解決問題，請與 Dell 聯絡 (請參閱 聯絡 Dell 第 37 頁)。

問題	可能的解決方式
螢幕中沒有任何影像	<ul style="list-style-type: none"> 請確認您已經取下鏡頭蓋，並且已經開啓投影機的開關。 請確定已經啓用外接式圖形連接埠。如果您使用的是 Dell 筆記型電腦，請按下   (Fn+FnLock)。如果您使用其他機型電腦，請參閱該電腦的說明文件。 確定您已確實連接所有的訊號線。請參閱連接您的投影機 第 7 頁。 請確定接頭沒有彎曲或斷裂。 請檢查投影機的燈泡安裝是否妥當。請參閱指示信號 第 31 頁。 請執行其他選單中的測試圖案功能。請確認測試圖案的色彩正確。
不完整、跳動或不正常顯示的畫面	<ol style="list-style-type: none"> 請按遙控器或控制面板上的 自動調整 鍵。 如果您使用的是 Dell 筆記型電腦，請將電腦的解析度設定為 XGA (1024 x 768)： <ol style="list-style-type: none"> 用滑鼠右鍵按一下 Windows 桌面未使用的部份，按一下 內容 然後選取 設定 索引標籤。 確認外部的顯示器連接埠已設定為 1024 x 768 像素。 按下   (Fn+FnLock)。 <p>如果在變更螢幕解析度時遇到困難或畫面停止不動時，請重新啓動所有設備及投影機。</p> <p>如果您使用的不是 Dell 筆記型電腦，請參閱該電腦的說明文件以獲得更詳細的資訊。</p>
螢幕沒有顯示簡報內容	<p>如果您使用的是 Dell 筆記型電腦，請按下   (Fn+FnLock)。</p>

問題 (續)	可能的解決方式 (續)
影像不穩定或閃爍	在 OSD 投影設定 子選單調整追蹤 (只適用電腦模式)。
影像有垂直閃爍的條紋	在 OSD 投影設定 子選單調整頻率 (只適用電腦模式)。
影像色彩錯誤	<ul style="list-style-type: none"> • 如果您的圖形卡輸出信號是綠色同步信號 (sync on Green)，而您要以 60Hz 信號顯示 VGA，請在 OSD 中選擇顯示、選取訊號類型，然後選擇 RGB。 • 請執行其他選單中的測試圖案功能。請確認測試圖案的色彩正確。
影像焦點模糊	<ol style="list-style-type: none"> 1 調整投影機上的對焦調整環。 2 確定投影螢幕在投影機所需的距離之內 (3.3 英尺 [1.0 公尺] 至 39.4 英尺 [12 公尺])。
在 16:9 的 DVD 顯示時影像被拉長	<p>投影機自動偵測輸入信號格式。原始預設設定會根據輸入信號格式維持投射影像的縱橫比。</p> <p>如果影像仍然有被拉長的現象，請依照以下步驟調整縱橫比：</p> <ul style="list-style-type: none"> • 如果您的 DVD 影片格式為 16:9，請將 DVD 播放機的螢幕畫面縱橫比設定為 4:3。 • 如果您無法在 DVD 播放機上調整螢幕畫面縱橫比為 4:3，請從 OSD 上的設定選單設定。
影像顛倒	從 OSD 選取 設定 並調整投影機模式。
燈泡燒毀或有破裂聲	當燈泡的壽命結束時，它可能會燒掉，也可能產生很大的破裂聲。如果發生這種情況，投影機的電源無法開啓。如果要更換燈泡，請參閱第 31 頁。
螢幕中沒有出現 OSD	嘗試按下控制面板上的 選單 鍵，或按遙控器 15 秒解開 OSD 鎖定。檢查 選單鎖定 第 26 頁。
遙控器無法順利操作，或只能在有限的範圍內操作。	電池電量可能不足。檢查遙控器的雷射光柱傳輸是否過暗。請以 2 顆新的 AAA 電池更換。

指示信號





投影機狀態	描述	控制按鈕			指示燈	
		電源	功能表	其他	溫度 (琥珀色)	燈泡 (琥珀色)
待機模式	投影機處於待機模式。預備開機。	藍色閃爍	關閉	關閉	關閉	關閉
暖機模式	投影機需要一段時間暖機與開機。	藍色	藍色	藍色	關閉	關閉
燈泡亮	投影機處於正常模式，預備顯示影像。  備註： OSD 選單無法存取。	藍色	藍色	關閉	關閉	關閉
冷卻模式	投影機正在冷卻以關機。	藍色	關閉	關閉	關閉	關閉
省電模式	省電模式已啟動。若兩小時未偵測到輸入信號，投影機將自動進入待機模式。	琥珀色閃爍	關閉	關閉	關閉	關閉
省電模式前冷卻。	在進入省電模式前投影機需要 60 秒冷卻。	琥珀色	關閉	關閉	關閉	關閉
投影機過熱	散氣孔可能受阻，或周遭溫度可能高於 35°C。投影機將自動關閉。確定散氣孔未受阻，且周圍溫度介於操作範圍之間。如果無法順利解決問題，請與 Dell 公司聯絡。	關閉	關閉	關閉	琥珀色	關閉
投影機過熱	燈泡過熱。散氣孔可能受阻。投影機將自動關閉。請等投影機冷卻下來後，再重新開啓投影機。如果無法順利解決問題，請與 Dell 公司聯絡。	藍色	關閉	關閉	琥珀色	關閉
燈泡啟動器過熱	燈泡啟動器過熱。散氣孔可能受阻。投影機將自動關閉。請等投影機冷卻下來後，再重新開啓投影機。如果無法順利解決問題，請與 Dell 公司聯絡。	琥珀色	關閉	關閉	琥珀色	關閉
風扇故障	風扇之一故障。投影機將自動關閉。如果無法順利解決問題，請與 Dell 公司聯絡。	關閉	關閉	關閉	琥珀色閃爍	關閉
燈泡啟動器故障	燈泡啟動器故障。投影機將自動關閉。3 分鐘後拔掉電源線，然後再開啓顯示器。如果無法順利解決問題，請與 Dell 公司聯絡。	琥珀色閃爍	關閉	關閉	關閉	琥珀色閃爍
色輪故障	色輪無法啟動。投影機故障且投影機自動關閉。3 分鐘後拔掉電源線，然後再開啓投影機。如果無法順利解決問題，請與 Dell 公司聯絡。	藍色	關閉	關閉	琥珀色閃爍	琥珀色閃爍
燈泡故障	燈泡缺陷。更換燈泡。	關閉	關閉	關閉	關閉	琥珀色
錯誤 - 電源供應 (+12V)	電源供應中斷。投影機將自動關閉。3 分鐘後拔掉電源線，然後再開啓投影機。如果無法順利解決問題，請與 Dell 公司聯絡。	琥珀色閃爍	關閉	關閉	琥珀色	琥珀色
錯誤 - 電源供應 (次要)	電源供應中斷。投影機將自動關閉。3 分鐘後拔掉電源線，然後再開啓投影機。如果無法順利解決問題，請與 Dell 公司聯絡。	琥珀色閃爍	關閉	關閉	琥珀色	關閉

。其他：控制面板上除電源與選單外的控制鍵

更換燈泡

當您的投影機燈泡接近使用壽命尾端並需要更換時，下列訊息將顯示於螢幕上：

燈泡壽命已接近完整電源操作，有效壽命的最終階段。建議更換燈泡！
www.dell.com/lamps

-  **警告：**在您開始本章節中的任何程序之前，請遵循頁 6 上說明的安全須知。
-  **警告：**使用中的燈泡溫度極高，在更換燈泡之前，請確實讓投影機冷卻至少 30 分鐘。
-  **警告：**任何時候都不要觸摸燈泡或燈泡玻璃。投影機的燈泡非常易碎，觸碰有可能導致破碎。破碎的玻璃碎片十分鋒利，可能造成受傷。
-  **警告：**請將碎片從投影機全部清除，並依據各州、當地或聯邦法律規定處理或回收這些碎片。更多資訊請參閱 www.dell.com/hg。

如果要更換燈泡：

- 1 關閉投影機並拔下電源線。
- 2 讓投影機至少冷卻 30 分鐘。
- 3 旋開固定燈泡蓋的兩個螺絲，取下燈蓋。
- 4 旋開固定燈泡的兩個螺絲。
- 5 握住金屬把手，將燈泡拉出。

 **備註：**Dell 可能會要求將保修期內更換下來的燈泡歸還，否則請將燈泡丟棄或回收。更多資訊請參閱燈泡廢棄第 33 頁。

- 6 更換新的燈泡。
- 7 鎖緊固定燈泡的兩個螺絲。
- 8 更換燈泡蓋並鎖緊兩顆螺絲。
- 9 在 OSD 功能表的「燈泡」選項中選擇「燈泡重設」，然後選擇「是」，以重設燈泡使用時間。（請參閱第 25 頁的燈泡功能表。）

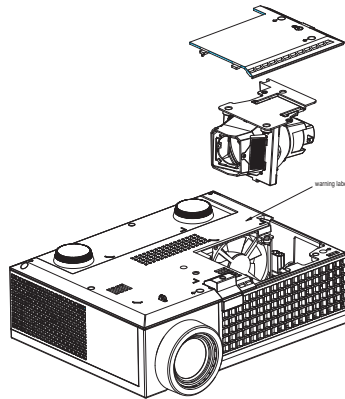



警告：燈泡廢棄 (僅限於美國)

Ⓜ 燈泡含有水銀，必須依據當地、州或聯邦法律來回收或廢棄。如需詳細資訊，請至 WWW.DELL.COM/HG 或聯繫電子工業聯盟 WWW.EIAE.ORG。如需燈泡特定的廢棄資訊，請至 WWW.LAMPRECYCLE.ORG 查詢。

5

規格

光閥	單一晶片 0.55" XGA DMD Type X, DarkChip™ 2
亮度	2000 ANSI 流明 (最大)
對比率	1800:1 典型 (全開 / 全關)
均勻性	80% 典型 (日本標準 - JBMA)
像素數	1024 x 768 (XGA)
可顯示顏色數	16.7 百萬元
色輪速度	100~127.5Hz (2X) 電影模式中 150Hz (3X)
投射鏡頭	1.1 倍手動縮放鏡頭 F/2.41~2.55, f=21.8~24.0 公釐
投影螢幕尺寸	22.89-302.8 英吋 (對角線)
投射距離	3.3-39.4 英尺 (1.0-12 公尺)
視訊相容性	複合視訊 / S 端子 : NTSC (J, M, 4.43), PAL (B, D, G, H, I, M, N, Nc, 60), SECAM (B, D, G, K, Kl, L) 色差視訊 (透過 VGA/HDMI) : 1080i/p, 720p, 576i/p, 480i/p
電源供應	90-264V、AC 50-60 Hz 全域 PFC 電源供應器
耗電量	全開模式下 205 瓦特, 省電模式下 165 瓦特 < 電源關閉時為 3 瓦特。
聲音	1 瓦特喇叭
噪音等級	39 dB(A) 全開模式, 32 dB(A) 省電模式

重量	2.6 磅 (1.18 公斤)
尺寸 (寬 x 深 x 高)	外部 8.07 x 6.10 x 2.85 ± 0.04 英吋 (205 x 155 x 72.5 ± 1 公釐)
操作環境	運作溫度：5°C - 35°C (41°F- 95°F) 溼度：最大 80% 存放溫度：0°C 至 60°C (32°F 至 140°F) 溼度：最大 90%
安全規格	FCC, CE, VCCI, UL, cUL, Nemko-GS, ICES-003, MIC, C-Tick, CCC, PSB, NOM, SABS, eK
I/O 接頭	電源：AC 電源輸入插座 電腦輸入：一個 D-sub 接頭適用於類比 / 色差訊號, HDTV 輸入訊號 視訊輸入：一個複合影像 RCA 及一個 S-video 音訊輸入：一個耳機插孔 (直徑 3.5 公釐) 音訊輸出：一個耳機插孔 (直徑 3.5 公釐) USB 埠：一個 USB 插槽支援遙控器 HDMI 輸入：支援 HDMI 1.1 HDCP 相容
燈泡	165 瓦、使用者可自行更換、壽命長達 3000 小時的燈泡 (在 ECO 模式下可達 5000 小時)



備註：投影機燈泡的實際操作壽命依操作情況和使用方式的不同而存在差異。在不良條件 (包括多塵環境、高溫和突然斷電) 下使用投影機可能導致燈泡操作壽命縮短或者燈泡發生故障。為 Dell 投影機指定的燈泡壽命是指在正常使用條件下在占抽樣總體 50% 以上情況下亮度降至燈泡額定亮度約 50% 時的典型時間，並不是燈泡停止發光的測量時間。

相容模式（類比 / 數位）

解析度	垂直掃描頻率 (Hz)	水平掃描頻率 (KHz)
640X480	59.9	31.5
640X480	75	37.5
640X480	85	43.3
720X400	70.1	31.5
720X400	85	37.9
800X600	60.3	37.9
800X600	75	46.9
800X600	85.1	53.7
848X480	60	31
1024X768	60	48.4
1024X768	75	60
1024X768	85	68.7
1152X864	75	67.5
1280X720	59.9	44.8
1280X768	59.9	47.8
1280X800	59.8	49.7
1280X1024	60	64
1280X1024	75	80
1280X1024	85	91.1
1360X768	60	47.7
1400X1050	60	65.3
1440X900	59.9	55.9
1680X1050	60	65.3
1600X1200	60	75

聯絡 Dell

美國的顧客請撥打 800-WWW-DELL (800-999-3355)



備註：若您無可用連線網路，您可於購買收據、包裝單、帳單、或 Dell 產品目錄上找到聯絡資訊。

Dell 提供許多線上與電話支援以及服務選項。可用性根據國家與產品有所不同，部分服務於您的區域中可能不予提供。欲聯絡 Dell 有關銷售、技術支援、或客戶服務問題：

- 1 請至 support.dell.com。
- 2 於頁面下方的**選擇國家 / 地區**下拉式選單確認您的國家或地區。
- 3 點選頁面左方的**與我們聯絡**。
- 4 根據您的需求選擇適當的服務或支援連結。
- 5 選擇適合您的方式聯絡 Dell。

附錄：詞彙表

ANSI 流明 —一種測量光輸出的標準，可用來比較投影機。一種測量亮度的標準。計算方法為將一正方形測量影像分為九的相等四方形，測量每個四方形中心的照亮度（或亮度）指數，再將這九個數值平均。

縱橫比 —最普遍的螢幕畫面比例為 4:3 (4 x 3)。早期電視機與電腦視訊格式都使用 4:3 螢幕畫面比例，也就是說影像的寬度是高度的 4/3 倍。

明亮度 —顯示器或投影顯示或投影裝置發射的光線總量。投影機的明亮度以 ANSI 流明作為測量單位。

色溫 —白光的顏色表現。色溫低代表光線較溫和（較偏黃 / 紅），而色溫高代表光較冷（較偏藍）。標準色溫單位為凱文（K）。

色差影像 —一種傳遞高品質視訊的方法，其使用的格式包含原始影像的所有成分。這些成分稱為亮度 (luma) 和色度 (chroma)，針對類比成分定義為 Y'Pb'Pr'，而針對數位成分定義為 Y'Cb'Cr'。DVD 播放機和投影機上可使用色差影像。

複合影像 —結合亮度（明亮度）、色度（顏色）、突發（顏色參考）以及同步（水平與垂直同步信號）於單一金屬線對的影像訊號。共有三種格式，即 NTSC、PAL 及 SECAM。

壓縮解析度 —若輸入影像的解析度大於投影機的原始解析度，結果影像將縮放以符合投影機的原始解析度。數位裝置壓縮的性質意謂部分影像內容將遺失。

對比度 —影像中明暗的範圍，或明暗最大值與最小值之間的比例。投影業界有兩種測量該比例的方式：

- 1 **明暗對比度 (Full On/Off)** —測量全白影像 (full on) 光輸出及全黑 (full off) 影像光輸出的比例。
- 2 **ANSI** —測量 16 個交替的黑色與白色矩形的圖樣。白色矩形輸出的平均光線除以黑色矩形輸出的平均光線來決定 ANSI 對比度。

就相同投影機而言，**明暗對比度 (Full On/Off)** 對比度的值一定大於 ANSI 對比度。

dB—分貝 —用於表示力量或強度中相對差異的單位，通常用在兩個聲音訊號或電子訊號之間，相當於兩個水平間比率常對數的十倍。

螢幕對角線 —測量螢幕或投影影像大小的方法。這是某一角至對角的測量。假設高度為 9 FT、寬度為 12 FT，則螢幕對角線為 15 FT。本文件中假設對角線尺寸適用於電腦影像的傳統 4:3 長寬比，如同前面的範例。

DLP®—數位光線處理 (Digital Light Processing™) —這是德州儀器使用經過處理的小型鏡片 (small manipulated mirror) 開發的反射型顯示技術。通過彩色濾光板的光線被傳遞至 DLP 鏡片，將 RGB 色排列成投影在螢幕上的影像，也

稱為 DMD。

DMD—數位微鏡頭裝置—每片 DMD 都是由上千個位於隱藏的軛上的傾斜、精微的鋁合金鏡片所組成。

焦距—從鏡頭表面至焦點的距離。

頻率—電子訊號每秒週期數的重複率。以赫茲 (Hz) 為測量單位。

HDMI—高畫質多媒體介面，可於單一連接器上傳輸未壓縮高畫質影像以及數位聲音與裝置控制資料。

Hz—赫茲，頻率單位。

梯形修正—修正投影影像因投影機螢幕角度不佳導致失真（通常是上寬下窄）的裝置。

雷射瞄準器—小型筆狀或雪茄大小的瞄準器，內含小型電池供電的雷射，可投射小紅點的高強度光束，很容易在螢幕上看到。

最大距離—投影機與螢幕之間的距離，可在全暗的房間投射出適當影像（充分鮮明）。

最大影像大小—投影機在沒有燈光的房間中可投射的最大影像。這通常受限於光學焦點範圍。

最小距離—投影機可使影像投射在螢幕上的最短距離。

NTSC—國家電視標準委員會。北美洲影像與廣播標準，一畫格 525 條水平線、每秒 30 畫格。

PAL—相位交錯系統。歐洲影像與廣播的播放標準，影像格式為一畫格 625 條水平線，每秒 25 畫格。

顛倒影像—可將影像水平翻轉的功能。當在一般正面投影環境中使用時，文字、圖形等等會向後。顛倒影像可在背面投影時使用。

RGB—紅、綠、藍—通常用於描述對這三種顏色分別需要獨立訊號的監視器。

S-Video—使用 4 接針微型 DIN 連接器的視訊傳輸標準，其使用稱為發光性（明亮度，Y）和色度（色彩，C）的兩條訊號線來傳送視訊資訊。S-Video 也稱為 Y/C。

SECAM—法國與國際視訊及廣播的播放標準，與 PAL 緊密相關但是以不同方式傳送顏色資訊。

SVGA—超級視訊圖形陣列 (Super Video Graphics Array)—800 x 600 像素。

SXGA—高級擴展圖形陣列 (Super Extended Graphics Array)—1280 x 1024 像素。

UXGA—特級擴展圖形陣列 (Ultra Extended Graphics Array)—1600 x 1200 像素。

VGA—視訊圖形陣列 (Video Graphics Array)—640 x 480 像素。

XGA—擴展圖形陣列 (Extended Video Graphics Array)—1024 x 768 像素。

變焦鏡頭 — 具有可變焦距功能的鏡頭，操作者可放大或縮小影像大小。

變焦鏡頭比例 — 在固定距離，投影機鏡頭可投影的最小影像與最大影像之間的比例。例如，1.4:1 變焦鏡頭比例表示無放大的 10 英尺影像可使用全放大功能放大成為 14 英尺影像。

索引

D

Dell

聯絡 37

四畫

支援

聯絡 Dell 37

五畫

主機 6

紅外線接收端 6

控制面板 6

焦距調整環 6

腳架鈕 6

鏡頭 6

變焦調整 6

七畫

更換燈泡 32

九畫

指示信號 31

十一畫

控制面板 17

規格

I/O 接頭 35

尺寸 35

可顯示顏色數 34

光閥 34

安全規格 35

色輪速度 34

均勻性 34

投射距離 34

投射鏡頭 34

投影螢幕尺寸 34

亮度 34

相容模式 36

重量 35

耗電量 34

視訊相容性 34

電源供應 34

像素數 34

對比率 34

噪音等級 35

操作環境 35

燈泡 34

聲音 35

連接投影機

D-sub 至 D-sub 線 8

D-sub 至 YPbPr 線 11

HDMI 線 12

S 端子線 9

USB 至 USB 線 8

- 以 HDMI 線連接 12
- 以 S 端子線連接 9
- 以色差線連接 11
- 以複合訊號線連接 10
- 至電腦 8
- 電源線 8, 9, 10, 11, 12
- 複合視頻線 10

連接埠

- HDMI 輸入連接端 7
- S 端子輸入連接端 7
- USB 遙控連接端 7
- VGA 輸入 (D-sub) 連接端 7
- 金士頓鎖孔 7
- 視訊輸入連接端 7
- 電源線連接端 7
- 聲音輸入連接端 7
- 聲音輸出連接端 7

十二畫

- 開啓 / 關閉投影機
 - 開啓投影機 13
 - 關閉投影機 13

十三畫

- 電話號碼 37

十四畫

- 疑難排解 29
 - 聯絡 Dell 29
- 遙控器 19

十五畫

- 調整投影的影像 14
 - 降低投影機
 - 傾斜調整環 14
 - 腳架 14
 - 腳架鈕 14
 - 調整投影機的高度 14
- 調整投影機縮放和焦距 15
 - 焦距調整環 15
 - 變焦調整 15

十六畫

- 螢幕顯示功能表 20
 - 主選單 21
 - 自動調整 21
 - 其他 26
 - 設定 21
 - 圖形 (在電腦模式) 22, 23, 24
 - 語言功能表 25
 - 燈泡 25
 - 輸入選擇 21

十七畫

- 聯絡 Dell 5, 17, 18, 37



中國印製